

**FR - RÉCEPTEUR RADIO AVEC ALIMENTATION INTÉGRÉE 100W, 150W, 200W ET 240W - 230VAC POUR LE CONTRÔLE D'UN MOTEUR 24VDC ET LED 1-COULEUR ANODE COMMUNE 24VDC.**  
**DE - FUNKEMPFÄNGER MIT INTEGRIERTER STROMVERSORGUNG 100W, 150W, 200W UND 240W - 230VAC ZUR STEUERUNG EINES 24VDC-MOTORS UND 1 FARBIGEN LICHT.**

FR - Référence du produit DE - Artikelnummer

**TVSLIM868C10L** (100W, 868.3MHz)

**TVSLIM868C15L** (150W, 868.3MHz)

**TVSLIM868C20L** (200W, 868.3MHz)

**TVSLIM868C24L** (240W, 868.3MHz)

**TVSLIM916C10L** (100W, 916MHz)

**TVSLIM916C15L** (150W, 916MHz)

**TVSLIM916C20L** (200W, 916MHz)

**TVSLIM916C24L** (240W, 916MHz)

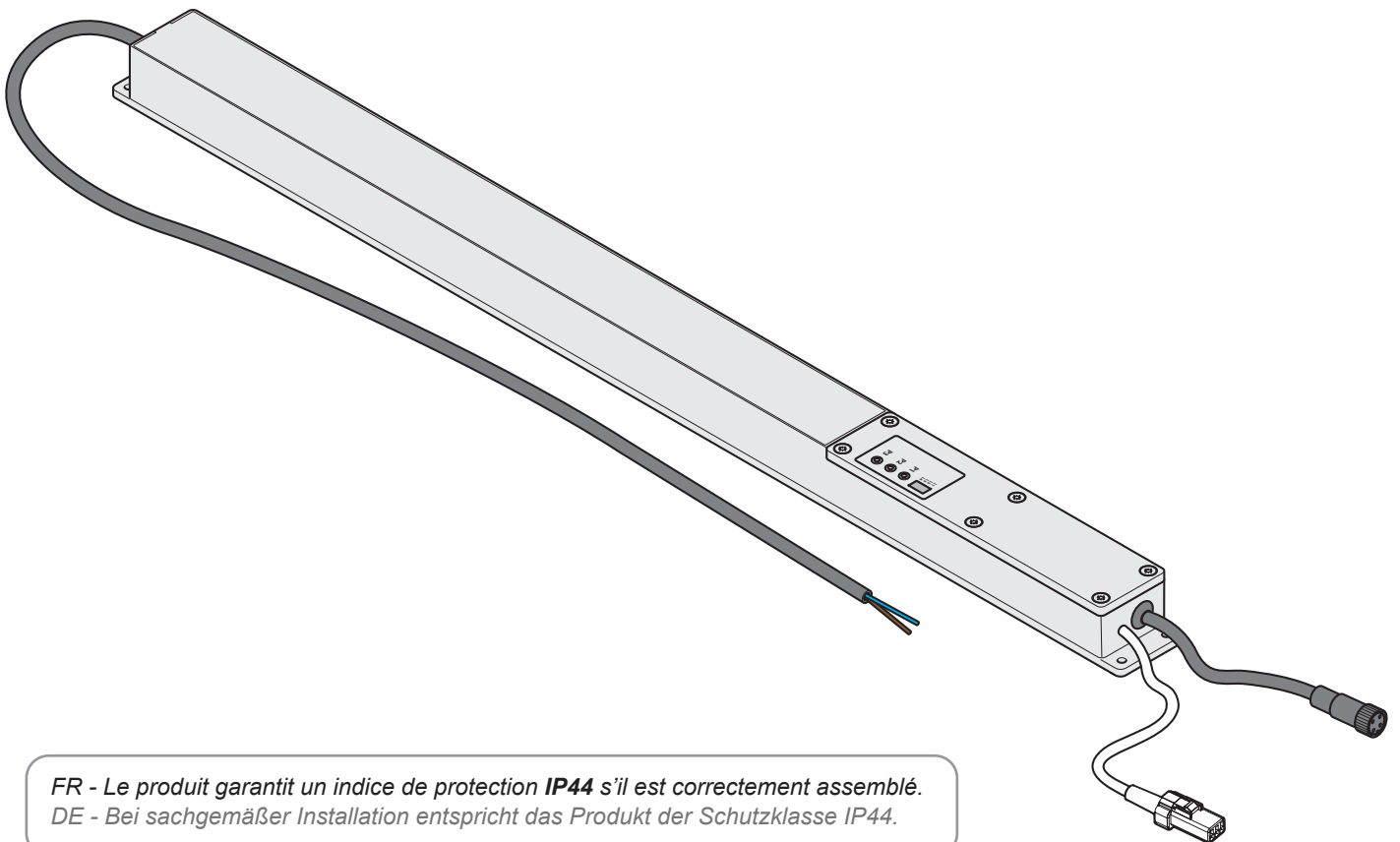

FR - Le produit garantit un indice de protection **IP44** s'il est correctement assemblé.  
 DE - Bei sachgemäßer Installation entspricht das Produkt der Schutzklasse IP44.

<b>DIMENSIONS ET CÂBLAGE</b> .....	page 3	<b>ABMESSUNGENS &amp; ANSCHLÜSSE</b> .....	Seite 3
<b>1. SIGNIFICATION DES LED</b> .....	page 4	<b>1. STATUS-LED</b> .....	Seite 4
<b>2. CONFIGURATION DU MOTEUR</b> .....	pages 5 - 7	<b>2. MOTOR-KONFIGURATION</b> .....	Seiten 5 - 7
2.1 Consommation du moteur		2.1 Motortyp einstellun	
2.2 Modification du seuil de courant		2.2 Änderung der Stromschwelle	
2.3 Configuration du moteur		2.3 Motor-konfiguration	
2.4 Inversion du sens du moteur		2.4 Motorrichtungsumkehr	
2.5 Auto-Apprentissage des fins de course à distance		2.5 Ferneinlernung der endschalter	
<b>3. ÉMETTEUR MOTEUR ET CAPTEURS</b> .....	pages 8 - 12	<b>3. SENDER MOTOREN UND SENSOREN</b> .....	Seiten 8 - 12
3.1 Mode de programmation		3.1 Sender für den motor	
3.2 Mémorisation de l'émetteur moteur		3.2 Memorización códigos de radio para motor	
3.3 Mémorisation des capteurs radio		3.3 Speichern der Funkcodes für den motor	
3.4 Mémorisation à distance du premier émetteur moteur		3.4 Fernspeicherung des senders für motor	
3.5 Mémorisation à distance d'un nouvel émetteur (copie d'émetteur)		3.5 Fernspeicherung eines neuen senders von einem bereits programmierten sender	
3.6 Suppression des émetteurs		3.6 Art der lösung	
3.7 Réduction de l'intensité de la lumière au 25% pendant le mouvement du moteur		3.7 Reduzierung der lichtintensität auf 25% während der motorbewegung	
<b>4. ALARMES</b> .....	pages 13 - 16	<b>4. ALARME</b> .....	Seiten 13 - 16
4.1 Survie		4.1 Überleben	
4.2 Liaison BUS		4.2 Serielle sensoren	
4.3 Vent		4.3 Kabelloser windsensor	
4.4 Neige		4.4 Schneesverhältnisse	
4.5 Pluie		4.5 Regen	
4.6 Après la pluie		4.6 Nach dem regen	
4.7 Température		4.7 Temperatur	
<b>5. ÉMETTEUR ÉCLAIRAGE</b> .....	pages 17 - 19	<b>5. LICHTSENDER</b> .....	Seiten 17 - 19
5.1 Mode de programmation		5.1 Sender 1-farbiges licht	
5.1.1 Modification des niveaux d'intensité lumineuse pré-programmés d'un émetteur 7/42 canaux		5.1.1 Ändern der voreingestellten helligkeitswerte eines senders mit 7/42 kanälen - 1-farbig	
5.1.2 Réinitialisation des niveaux d'intensité lumineuse		5.1.2 Reset der standardfarben - 1-farbig	
5.2 Mémorisation de l'émetteur éclairage		5.2 Programmierung der lichter	
5.3 Mémorisation à distance du premier émetteur éclairage		5.3 Fernspeicherung des senders 1-farbiges licht	
5.4 Mémorisation à distance d'un nouvel émetteur (copie d'émetteur)		5.4 Fernspeicherung eines senders von einem bereits programmierten sender	
5.5 Suppression des émetteurs		5.5 Art der lösung	
<b>6. SUPPRESSION DES ÉMETTEURS A DISTANCE</b> .....	page 20	<b>6. FERNLÖSCHUNGEN</b> .....	Seite 20
6.1 Suppression à distance de tous les émetteurs		6.1 Fernlöschung aller funkcodes	
6.2 Suppression à distance d'un émetteur		6.2 Fernlöschung eines funkcodes	
<b>7. ÉTAT DE LA MÉMOIRE</b> .....	page 21	<b>7. SPEICHERBEDINGUNGEN</b> .....	Seite 21
<b>SPÉCIFICATIONS TECHNIQUES</b> .....	page 21	<b>TECHNISCHE SPEZIFIKATIONEN</b> .....	Seite 21
<b>CAPTEURS COMPATIBLES</b> .....	page 22	<b>SENSOREN</b> .....	Seite 22
<b>AVERTISSEMENTS</b> .....	page 23	<b>WARNHINWEISE</b> .....	Seite 23



**FR - DIMENSIONS**  
DE - ABMESSUNGENS

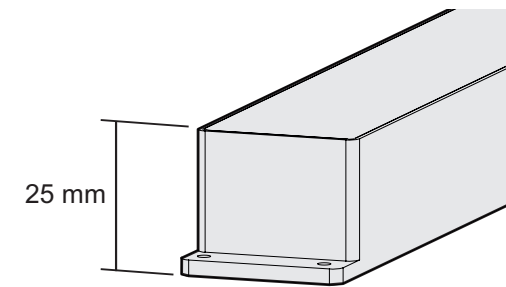
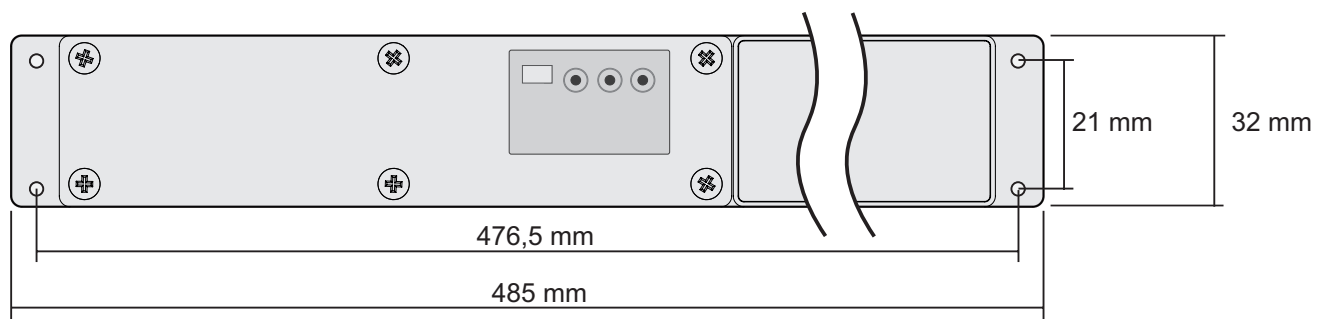

**FR - CÂBLAGE**  
DE - ANSCHLÜSSE

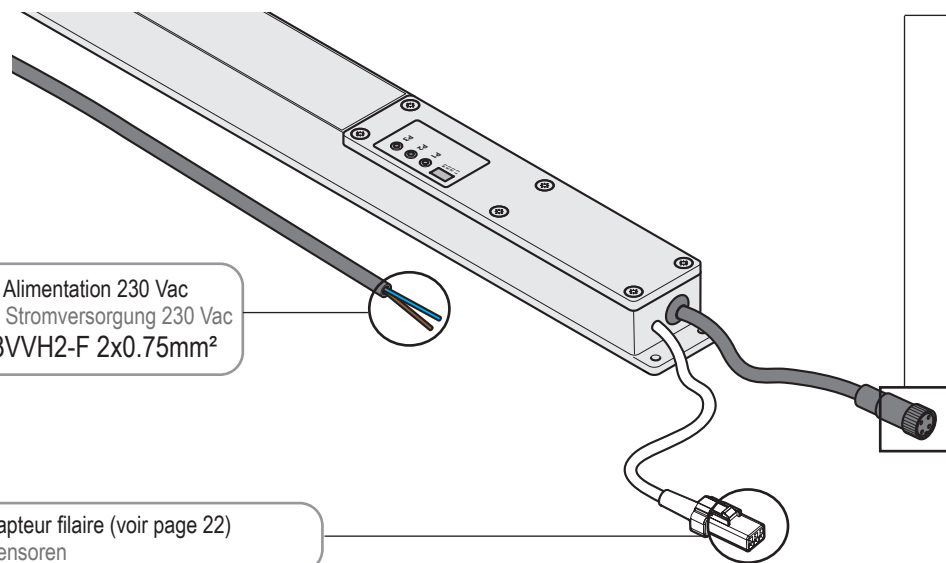

FR - Alimentation 230 Vac  
DE - Stromversorgung 230 Vac  
H03VVH2-F 2x0.75mm<sup>2</sup>

FR - Capteur filaire (voir page 22)  
DE - Sensoren

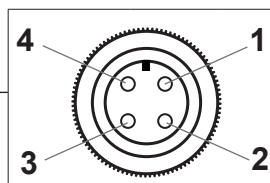

<b>M</b>	PIN 1	FR - Ouvre	DE - Öffnet	FR - Bleu	DE - Blau
	PIN 4	FR - Fermer	DE - Schließen Sie	FR - Marron	DE - Braun
<b>W</b> 24Vdc	PIN 2	FR - Commun	DE - GND	FR - Noir	DE - Schwarz
	PIN 3	<b>+24 Vdc</b>		FR - Gris	DE - Grau



**FR - Réglages d'usine: ACTIVÉS**

Pendant le fonctionnement du moteur, la valeur de l'intensité de sortie monochrome est réglée à 25% (par.3.7).

**DE - Factory setting: ACTIVATED**

Während des Betriebs der Motoren wird die Lichtintensität der Leuchten (RGB / einfarbig) auf 25% gesetzt.(par.3.7).

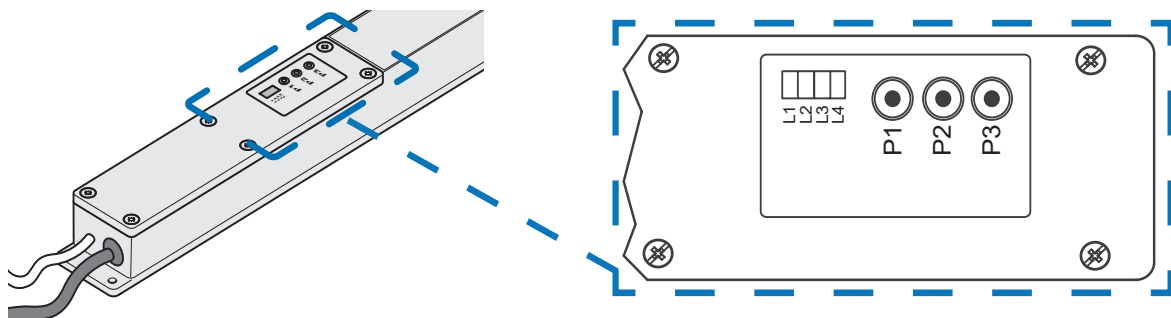

FR - LED L4 - Clignote lors de la réception de code radio  
DE - L4 LED - Blinkt bei Eingang von Funkbefehlen.

LED	FR - COULEUR DE - FARBE	FR - ÉTAT DE - STATUS	FR - SIGNIFICATION DE - BEDEUTUNG
L1	ROUGE ROT	<b>Un clignotement rapide toutes les 0.5s</b> <i>Ein schnelles Blinken alle 0,5s</i>	Capteur à liaison BUS non détecté Anomaliealarm - es besteht ein Konflikt zwischen den angeschlossenen Sensoren
		<b>Un clignotement rapide toutes les 1s - Einmaliges schnelles Blinken alle 1s</b>	Alarme de survie désactivée - Überwachungsalarm deaktiviert
		<b>Un clignotement rapide toutes les 2s - Einmaliges schnelles Blinken alle 2s</b>	Capteur de pluie désactivé - Regenalarm deaktiviert
		<b>Un clignotement rapide toutes les 3s - Einmaliges schnelles Blinken alle 3s</b>	Capteur de température désactivé - Temperaturalarm deaktiviert
L2	ROUGE ROT	<b>Un clignotement toutes les 10s - Einmaliges Blinken alle 10s</b>	Signal de survie - Überwachungsalarm (par 4.1)
		<b>Deux clignotements toutes les 10s - Zweimaliges Blinken alle 10s</b>	Alarme du capteur à liaison BUS - serieller Sensoralarm (par 4.2)
		<b>Trois clignotements toutes les 10s - Dreimaliges Blinken alle 10s</b>	Alarme vent - Windalarm (par 4.3)
		<b>Quatre clignotements toutes les 10s - Viermaliges Blinken alle 10s</b>	Alarme neige - Schneearm (par 4.4)
		<b>Cinq clignotements toutes les 10s - Fünfmaliges Blinken alle 10s</b>	Alarme pluie - Regenalarm (par 4.5)
		<b>Six clignotements toutes les 10s - Sechsmaliges Blinken alle 10s</b>	Alarme évacuation eau de pluie - Alarm nach dem Regen (par 4.6)
		<b>Sept clignotements toutes les 10s - Siebenmaliges Blinken alle 10s</b>	Alarme température - Temperaturalarm (par 4.7)
		<b>Six clignotements - Sechsmaliges Blinken</b>	Activation du fin de course moteur - Eingebauter Motorendschalter aktiviert
		<b>Sept clignotements</b> <i>Siebenmaliges Blinken</i>	Arrêt du moteur suite au dépassement du seuil de courant Endschalter für zu hohe Leistungsaufnahme des Motors aktiviert
		<b>Huit clignotements - Achtmaliges Blinken</b>	Fin de course de sécurité - Sicherheitsendschalter
		<b>Onze clignotements</b> <i>Elfmal Blinken</i>	Consommation de l'éclairage supérieure au seuil de courant Lichtstromaufnahme über dem Schwellenwert
		<b>Douze clignotements - Zwölfmaliges Blinken</b>	Moteur en court-circuit - Kurzschluss Motor
<b>Quinze clignotements - fünfzehnmaliges Blinken</b>	Consommation maximale atteinte ou problèmes d'alimentation - Maximale Absorption erreicht oder Stromversorgungsprobleme		

□ = FR - Alarme/Fonction de capteur météo DE - Alarm der Klimasensoren (Priorität HOCH bis NIEDRIG)

■ = FR - Alarme moteur DE - Motoralarm/LICHT

## 2.1

## M

**FR - CONSOMMATION DU MOTEUR**  
 DE - MOTORTYP EINSTELLUN

 ON < 10 s	 P1 + P3	<b>FR - Mode 1</b> DE - Typ1	<b>Basse consommation (max 2A)</b> Niedriger Verbrauch (max 2A)	<b>L1+L2+L3+L4</b> le buzzer émet 2 bips der Buzzer gibt 2 Pieptöne ab	
		<b>FR - Mode 2</b> DE - Typ2	<b>Moyenne/Haute consommation (max 4A)</b> Mittlerer/Hoher Verbrauch (max 4A)	<b>L1+L2+L3+L4</b> le buzzer émet 4 bips der Buzzer gibt 4 Pieptöne ab	
FR - Dans les 10s après la mise sous tension, appuyez sur les boutons P1 et P3 du récepteur pendant 5s. DE - Innerhalb von 10 s nach dem Einschalten die Tasten P1 und P3 des Empfängers drücken und 5 s lang gedrückt halten.		<input type="checkbox"/> = valeur par défaut <input type="checkbox"/> = Standardwert		FR - Les LED indiquent le mode choisi. DE - die leuchtenden Leds zeigen an, dass die Einstellung gewählt wurde.	
FR - À chaque variation de seuil, le système nécessite une nouvelle configuration. Suivre la procédure au paragraphe 2.5. DE - Jedes Mal, wenn der Schwellenwert geändert wird, muss das System neu konfiguriert werden und zwar wie in Abschnitt 2.5 beschrieben.					

## 2.2

## M



**FR - MODIFICATION DU SEUIL DE COURANT**  
 DE - ÄNDERUNG DER STROMSCHWELLE

FR - La centrale utilise un seuil de courant pour l'arrêt du moteur. Il est possible de faire varier le seuil, en fonction de la sélection du Mode1 ou du Mode2 (par2.1), de courant avec la procédure suivante:  
 DE - Das Steuergerät nutzt einen Stromschwellenwert, um den Motor zu blockieren. Es ist möglich, den Schwellenwert je nach Auswahl von Typ 1 oder Typ 2 (Abschnitt 2.1) wie folgt zu ändern:

<b>P3</b> * x15	FR - Seuil (A) DE - Schwelle (A)				
		Mode 1	Mode 2		
	L1	0.5	1	<input type="checkbox"/> = valeur par défaut <input type="checkbox"/> = Standardwert	FR - Pour changer le seuil de courant, appuyez sur P1 pendant 1s jusqu'au seuil désiré. DE - Zum Ändern der Schwelle P1 1 s lang drücken, bis der gewünschte Einstellwert erreicht ist.
	L2	1.0	2		
	L3	1.5	3		
	L4	2.0	4		
FR - Appuyez 15 fois sur P3 et restez appuyé 5s. DE - 15 Mal P3 drücken und 1 s lang gedrückt halten.	FR - La LED indique le le seuil de courant choisi. DE - Die LED, die aufleuchtet, zeigt den eingestellten Motor-Modus an.	FR - Appuyez et restez appuyé sur P3 pendant 5s pour confirmer le seuil voulu. DE - Zum Bestätigen des Werts P3 drücken und 5 s lang gedrückt halten.			
FR - À chaque variation de seuil, le système nécessite une nouvelle configuration. Suivre la procédure au paragraphe 2.5. DE - Jedes Mal, wenn der Schwellenwert geändert wird, muss das System neu konfiguriert werden, wie in Abschnitt 2.5 beschriebe.					

\* FR - Le buzzer émet un bip à chaque appui. Il ne faut pas qu'il y ait plus d'une seconde entre deux appuis successifs.

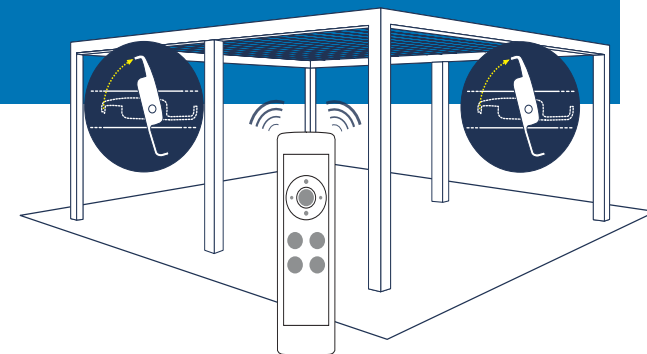
\* DE - Der Summer gibt bei jedem Tastendruck einen Ton ab. Zwischen den Tastendrücken darf nicht mehr als 1 Sekunde vergehen.



## FR - CONFIGURATION DU MOTEUR DE - MOTOR - KONFIGURATION

P3

x13

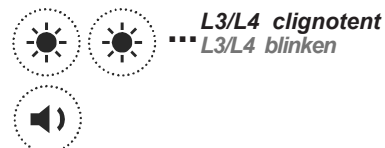

1. SENS (\*) Temps maximum lors d'un appui sur un bouton : 90s.  
 1. RICHTUNG (\*) Maximale Zeit bei gedrückter Taste 90 s.

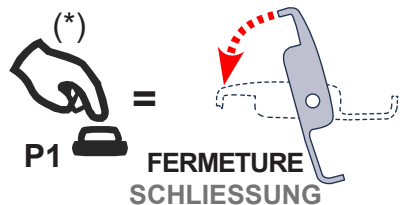

FR - Si le mouvement n'est pas correct, inversez les fils du moteur.  
 DE - Wenn die Laufrichtung nicht korrekt ist, die Kabel der Motorversorgung vertauschen.  
 FR - Sortie automatique du mode après 30s ou en appuyant sur le bouton P3.  
 DE - Timeout nach 30 s oder durch Drücken der Taste P3.

## FR - FIN DE COURSE DE - ENDSCHALTER

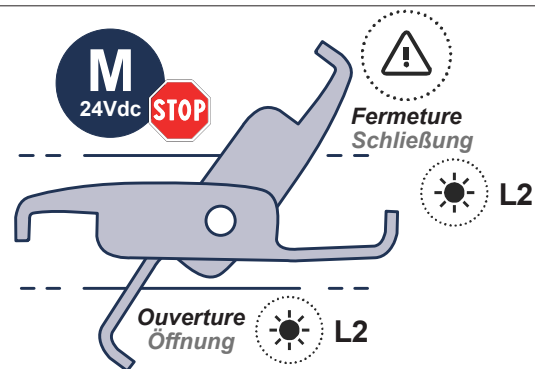

FR - Contrôlez que les mouvements s'arrêtent bien en fin de course. Si ce n'est pas le cas, réglez le seuil de courant (§2.2).

DE - Überprüfen, ob die Bewegung bei Erreichen des Endschalters stoppt (L2 leuchtet). Wenn dies nicht geschieht, den Schwellenwert gemäß ABS.2.2 verändern und den Vorgang wiederholen.

 2. AUTO-APPRENTISSAGE DES FINS DE COURSE  
 2. FERNEINLERNUNG DER ENDSCHALTER

P3

\*\*

x14

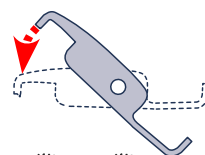
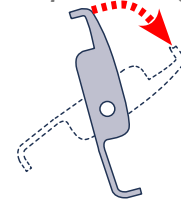
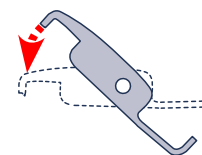
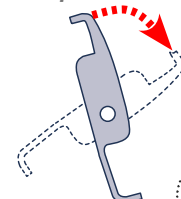
 fermeture complète  
 komplette Schließung

 ouverture complète  
 komplette Öffnung

 fermeture complète  
 komplette Schließung

 ouverture complète  
 komplette Öffnung

**NOTE : Les alarmes climatiques sont automatiquement désactivées pendant 1 minute à la fin de la configuration.**  
**HINWEIS: Nach Abschluss der Konfiguration werden die Klimaalarme automatisch für 1 Minute deaktiviert**

\*\* FR - Le buzzer émet un bip à chaque appui. Il ne faut pas qu'il y ait plus d'une seconde entre deux appuis successifs.

\*\* DE - Der Summer gibt bei jedem Tastendruck einen Ton ab. Zwischen den Tastendrücken darf nicht mehr als 1 Sekunde vergehen.

## 2.4

## M

**FR - INVERSION DU SENS DU MOTEUR**  
**DE - MOTORRICHTUNGSUMKEHR**

FR - À chaque activation ou désactivation, le système nécessite une nouvelle configuration. Suivre la procédure au paragraphe 2.5.  
 DE - Jedes Mal, wenn es aktiviert oder deaktiviert wird, muss das System neu konfiguriert werden, wie in Abschnitt 2.5 beschrieben

<b>P3</b>						
*					<b>ACTIVATION</b> <b>AKTIVIERUNG</b>	 <i>son continu 4 s</i> <i>4s durchgehender Ton</i>
x9	   ....   ( 1s) <i>maintenir enfoncé</i> <i>gedrückt halten</i>				<b>DÉSACTIVATION</b> <b>DEAKTIVIERUNG</b>	 <i>le buzzer émet 2 bips</i> <i>der Buzzer gibt 2 Pieptöne ab</i>
FR - Appuyez 9 fois sur P3 du récepteur et restez appuyé 1s. DE - 9 Mal P3 drücken und 1s lang gedrückt halten				<input type="checkbox"/> = valeur par défaut <input checked="" type="checkbox"/> = Standardwert		

\* FR - Le buzzer émet un bip à chaque appui. Il ne faut pas qu'il y ait plus d'une seconde entre deux appuis successifs.

\* DE - Der Summer gibt bei jedem Tastendruck einen Ton ab. Zwischen den Tastendrücken darf nicht mehr als 1 Sekunde vergehen.

## 2.5

## M

**FR - AUTO-APPRENTISSAGE DES FINS DE COURSE À DISTANCE**  
**DE - FERNEINLERNUNG DER ENDSCHALTER**

FR - Si les éléments suivants ont déjà été configurés précédemment :

- le bon sens de rotation du moteur ;
- un émetteur ;
- le seuil de courant à appliquer ;

il est possible d'effectuer l'apprentissage automatique des interrupteurs de fin de course **sans devoir accéder à la centrale.**

DE - Wenn zuvor bereits Folgendes konfiguriert wurde:

- die korrekte Drehrichtung des Motors
  - ein Sender
  - die anzuwendende Stromschwelle
- kann die automatische Einlernung der Endschalter **ohne Zugriff auf die Steuereinheit** erfolgen.

<i>mémorisé</i> <i>gespeichert</i>	<i>fermeture complète</i> <i>komplette Schließung</i>	<i>ouverture complète</i> <i>komplette Öffnung</i>	<i>fermeture complète</i> <i>komplette Schließung</i>	<i>ouverture complète</i> <i>komplette Öffnung</i>
 <b>x5</b> <i>maintenir enfoncé</i> <i>gedrückt halten</i>  <b>( 10s)</b>	 ...	 ...	 ...	 ... <b>5s</b>

FR - Tester le mouvement et le sens de rotation du moteur au moyen d'un émetteur déjà mémorisé, puis appuyer **5 fois** sur le bouton **P3** de l'émetteur et le maintenir enfoncé pendant **10 s**.

DE - Die Bewegung und Laufrichtung der Motoren mit Hilfe eines bereits programmierten Senders überprüfen und anschließend **5 Mal** die Taste **P3** des Senders drücken und **10 s** lang gedrückt halten.

**NOTE : Les alarmes climatiques sont automatiquement désactivées pendant 1 minute à la fin de la configuration.**

**HINWEIS: Nach Abschluss der Konfiguration werden die Klimaalarne automatisch für 1 Minute deaktiviert**

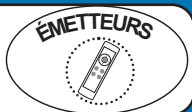

### A FR - 7/42 CANAUX

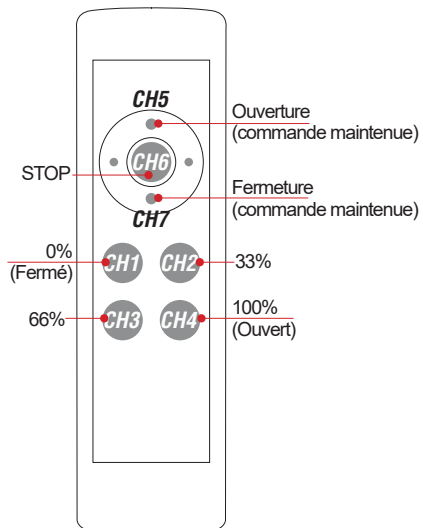

### B FR - COMMANDE AUTOMATIQUE (2 OU 3 BOUTONS)

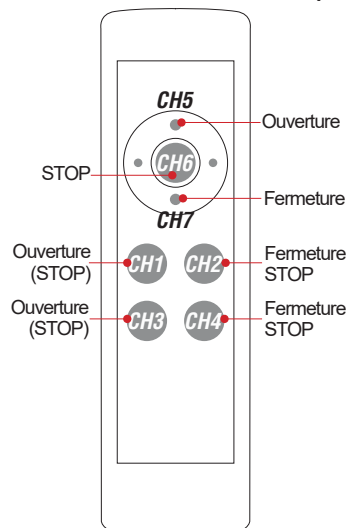

### C FR - COMMANDE MANUELLE (2 OU 3 BOUTONS)

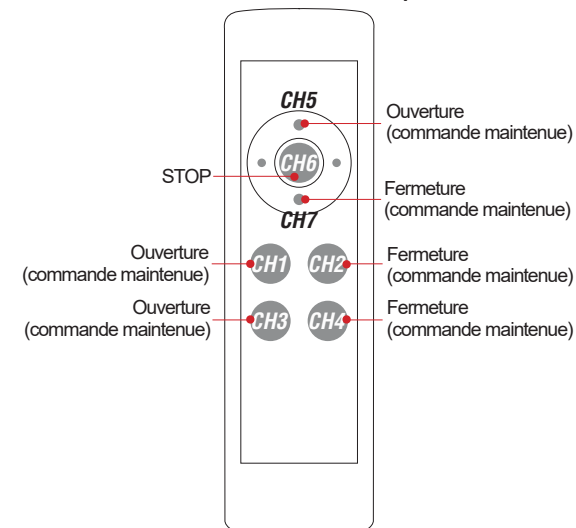

### A DE - 7/42-KANAL

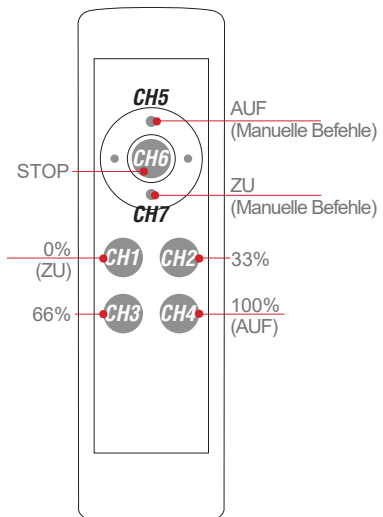

### B DE - AUTOMATISCHE BEFEHLE (2 oder 3 Tasten)

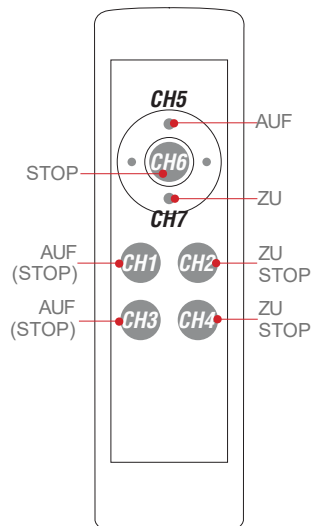

### C DE - MANUELLE BEFEHLE (2 oder 3 Tasten)

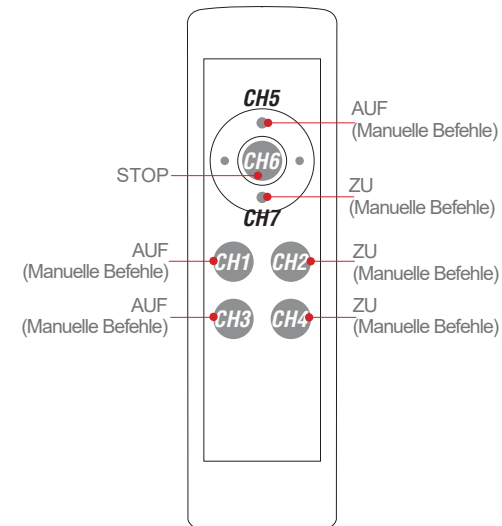

















3.2

M



## FR - MÉMORISATION DE L'ÉMETTEUR

ES - MEMORIZACIÓN CÓDIGOS DE RADIO PARA MOTOR

FR - MODE DE PROGRAMMATION DE - ART DER PROGRAMMIERUNG		P3	 maintenir enfoncé gedrückt halten	 son continu durchgehender Ton		
<b>A</b>	FR - ÉMETTEUR 7/42 CANAUX DE - SENDER MIT 7 KANÄLEN	* 1x	 + 		FR - Appuyez sur l'un des boutons de l'émetteur 7/42 canaux. DE - Eine beliebige Taste des Senders mit 7 Kanälen drücken.	
<b>B</b>	FR - COMMANDE AUTOMATIQUE (2 OU 3 BOUTONS) DE - AUTOMATISCHE BEFEHLE (2 oder 3 TASTEN)	* 2x	  + 		FR - Appuyez sur le bouton que vous voulez mémoriser. DE - Die Taste am Sender drücken, die dem zu speichernden Code entspricht.	  ...  son intermittente intermittierender Ton
<b>C</b>	FR - COMMANDE MANUELLE (2 OU 3 BOUTONS) DE - MANUELLE BEFEHLE (2 oder 3 TASTEN)	* 3x	   + 			















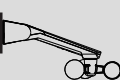

3.3

M



## FR - MÉMORISATION DES CAPTEURS RADIO

DE - SPEICHERN DER FUNKCODES FÜR DEN MOTOR

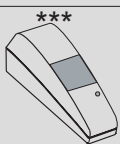
FR - TYPE DE CAPTEUR DE - ART DER PROGRAMMIERUNG	P3	 maintenir enfoncé gedrückt halten	 son continu durchgehender Ton		
TVSWxxxA03 **	4x   	   ***		FR - Activez le capteur. (voir la notice du capteur) DE - Den Sensor aktivieren. Die Anleitung des Sensors beachten.	  ...  son intermittente intermittierender Ton
RAIN103 **	5x    	   ***		FR - Activez le capteur. (voir la notice du capteur) DE - Den Sensor aktivieren. Die Anleitung des Sensors beachten. (Regenkanal)	

\* FR - Le buzzer émet un bip à chaque appui. Il ne faut pas qu'il y ait plus d'une seconde entre deux appuis successifs.

\* DE - Der Summer gibt bei jedem Tastendruck einen Ton ab. Zwischen den Tastendrücken darf nicht mehr als 1 Sekunde vergehen.

\*\* FR - La dernière programmation efface la précédente.

\*\* DE - Durch die zuletzt vorgenommene Speicherung des Sensors wird die vorhergehende überschrieben.

\*\*\* FR - Voir la notice du capteur.











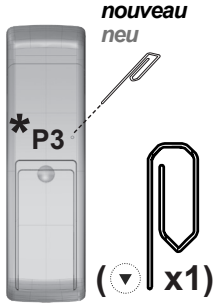





\*\*\* DE - Siehe Bedienungsanleitung des Sensors.



## FR - MÉMORISATION À DISTANCE DU PREMIER ÉMETTEUR MOTEUR

### DE - FERNSPEICHERUNG DES SENDERS FÜR MOTOR

FR - ATTENTION: procédure exécutable seulement si la mémoire est vide. En présence de plusieurs récepteurs, les alimenter l'un après l'autre.  
 DE - ACHTUNG: Dieser Vorgang ist nur möglich, wenn der Speicher leer ist. Wenn mehr als ein Empfänger vorhanden ist, jeweils nur einen einschalten.

FR - TYPE DE MÉMORISATION		DE - ART DER PROGRAMMIERUNG			
 ON  nouveau neu * P3 (▼) x1 < 10 s	 5s	<b>FR - 7 canaux Moteur</b> <b>DE - 7 Kanäle Motor</b>	** x7	  1s   5s	 <b>Attendre</b> <i>Warten</i>  <b>son intermittent</b> <i>intermittierender Ton</i>
		<b>FR - 2/3 canaux Moteur Commandes automatiques</b> <b>DE - 2/3 Kanäle Motor Automatische Befehle</b>	** x8	  1s   5s	
		<b>FR - 2/3 canaux Moteur Commandes manuelles</b> <b>DE - 2/3 Kanäle Motor Manuelle Befehle</b>	** x9	  1s   5s	
FR - Dans les 10 s qui suivent la mise sous tension, appuyer sur le bouton P3. DE - Innerhalb von 10 s nach dem Einschalten die Taste P3 drücken.	FR - Son continu (5 s) DE - Durchgehender Ton (5 s)	FR - Appuyer sur le bouton de l'émetteur correspondant au code à mémoriser le nombre de fois requis par le type de mémorisation. DE - Die Taste am Sender, die dem zu speichernden Code entspricht, so oft drücken, wie von der Art der Programmierung gefordert.	FR - son OFF (1 s) et son ON (5 s) DE - Ton AUS (1 s) und Ton EIN (5 s)		

\* FR - Le bouton P3 se trouve à l'intérieur de l'émetteur.

\* DE - Die Taste P3 befindet sich innerhalb des Senders.

\*\* FR - La lumière s'éteint à chaque pression.

\*\* DE - Das Licht geht bei jedem Druck aus.

# 3.5 M



## FR - MÉMORISATION À DISTANCE D'UN NOUVEL ÉMETTEUR (COPIE D'ÉMETTEUR) DE - FERNSPEICHERUNG EINES NEUEN SENDERS VON EINEM BEREITS PROGRAMMIERTEN SENDER

		<p><b>5 SECONDES DE DÉLAIS TIMEOUT 5 SECONDS</b></p>		<p><b>5 SECONDES DE DÉLAIS TIMEOUT 5 SECONDS</b></p>	
<p>FR - Appuyez sur le bouton P3 de l'émetteur mémorisé. DE - Die Taste P3 des Senders drücken.</p>	<p>FR - son continu (5s) DE - Durchgehender Ton (5 s)</p>	<p><i>Mémorisé Gespeichert</i></p>	<p>FR - son continu (5s) DE - Durchgehender Ton (5 s)</p>	<p><i>nouveau neu</i></p>	<p>FR - son intermittent DE - Intermittierender Ton</p>
<p>FR - Appuyez sur le bouton P3 de l'émetteur mémorisé. DE - Die Taste P3 des Senders drücken.</p>	<p>FR - son continu (5s) DE - Durchgehender Ton (5 s)</p>	<p>FR - Dans les 5s, appuyez sur le bouton à copier. DE - Innerhalb von 5 s eine Taste des programmierten Senders so oft drücken, wie es dem Modus entspricht, der zugeordnet werden soll (**siehe Tabelle).</p>	<p>FR - son continu (5s) DE - Durchgehender Ton (5 s)</p>	<p>FR - Dans les 5s, appuyez sur le bouton du nouvel émetteur. DE - Die Taste für den neuen Code drücken</p>	<p>FR - son intermittent DE - Intermittierender Ton</p>

** FR - NOMBRE D'APPUIS		** DE - ANZAHL DER MALE	
<b>M</b>	FR - 7 canaux   1er moteur ou 2 moteurs synchronisés DE - 7 Kanäle   1° Motor oder 2 synchronisierte Motoren	x7	
	FR - 2/3 canaux   Commandes automatiques   1er moteur ou 2 moteurs synchronisés DE - 2/3 Kanäle   automatische Befehle   1° Motor oder 2 synchronisierte Motoren	x8	
	FR - 2/3 canaux   Commandes manuelles   1er moteur ou 2 moteurs synchronisés DE - 2/3 Kanäle   manuelle Befehle   1° Motor oder 2 synchronisierte Motoren	x9	













\* FR - Le bouton P3 se trouve à l'intérieur de l'émetteur.  
\* DE - Die Taste P3 befindet sich innerhalb des Senders.

3.6

M

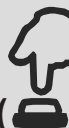





FR - SUPPRESSION DES ÉMETTEURS  
DE - ART DER LÖSCHUNG

FR - TYPE DE SUPPRESSION DE - ART DER LÖSCHUNG	P3		 <i>maintenir enfoncé</i> <i>gedrückt halten</i>	  ... <i>son intermittent</i> <i>intermittierender Ton</i>	
FR - UN SEUL ÉMETTEUR DE - EINZELNER FUNKCODE	* x6		  	FR - Appuyez sur le bouton à supprimer DE - Die Taste am Sender drücken, die dem zu löschenden Code entspricht.	
FR - TOUS LES ÉMETTEURS DE - ALLE FUNKCODES	* x7		  (  10 s )	 ... <i>son intermittent</i> <i>intermittierender Ton</i>	<i>son continu</i> <i>durchgehender Ton</i>

3.7

W  
24Vdc

FR - RÉDUCTION DE L'INTENSITÉ DE LA LUMIÈRE AU 25% PENDANT LE MOUVEMENT DU MOTEUR  
DE - REDUZIERUNG DER LICHTINTENSITÄT AUF 25% WÄHREND DER MOTORBEWEGUNG

P2			
* x18		 <i>maintenir enfoncé</i> <i>gedrückt halten</i> (  1 s )	<p><b>ACTIVATION</b> <b>AKTIVIERUNG</b></p> <p><i>Lumière - Licht</i>  <b>4 clignotements rapides</b> <b>4-maliges schnelles Blinken</b></p> <p><b>DÉSACTIVATION</b> <b>DEAKTIVIERUNG</b></p> <p><i>Lumière - Licht</i>  <b>2 clignotements rapides</b> <b>2-maliges schnelles Blinken</b></p>

\* FR - Le buzzer émet un bip à chaque appui. Il ne faut pas qu'il y ait plus d'une seconde entre deux appuis successifs.

\* DE - Der Summer gibt bei jedem Tastendruck einen Ton ab. Zwischen den Tastendrücken darf nicht mehr als 1 Sekunde vergehen.

4

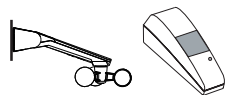
**FR - ALARMES**  
**DE - ALARME**

FR - Les capteurs listés ci-dessous sont classés de la priorité la plus élevée à la plus faible.

DE - Die folgenden Alarme sind nach einer festgelegten Reihenfolge geordnet, von der höchsten zur niedrigsten Priorität.

4.1

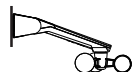

TVSWxxxA03

**FR - SURVIE**  
**DE - ÜBERLEBEN**
**Valeur par défaut ACTIVÉ**  
**Werkseinstellungen AKTIVIERT**

**FR - L'alarme se déclenche quand**  
la centrale ne reçoit plus de signal du capteur pendant 180 minutes.

**DE - ALARM AKTIV, wenn**  
180 Minuten lang kein Signal von dem entsprechenden Sensor empfangen wird.

**FR - Que se passe-t-il lorsque l'alarme se déclenche?**  
La centrale oriente les lames à 50% de l'ouverture complète. La centrale **n'accepte que les commandes maintenues avec un signal sonore pendant le mouvement.**

**DE - Was geschieht bei einem AKTIVEN ALARM**  
Die Steuereinheit öffnet die Lamellen auf 50 % der Gesamtöffnung. Die Steuereinheit reagiert nur **auf Totmannbefehle mit akustisches Signal während der Bewegung.**

**FR - L'alarme se coupe quand**  
la centrale reçoit de nouveau un signal de survie de la part du capteur ou que le capteur est effacé de la mémoire du récepteur.

**DE - ALARM NICHT AKTIV, wenn**  
vom Sensor erneut ein Überwachungssignal eingeht oder wenn der Sensor aus dem Speicher gelöscht wird.

**FR - Bouton STOP d'un émetteur mémorisé \***  
**STOPP-Taste des programmierten Senders \***

\*\*

5x

*maintenir enfoncé*  
*gedrückt halten*

FR - Appuyez 5 fois sur le bouton STOP d'un émetteur mémorisé (7/42 ou 3 boutons) et le maintenir appuyé 2 s.

DE - 5 Mal die Taste mit der Funktion „STOPP“ eines programmierten Senders (7/42 oder 3 Kanäle) drücken und 2 s lang gedrückt halten.

**ACTIVATION**  
**AKTIVIERUNG**

**DÉSACTIVATION**  
**DEAKTIVIERUNG**

\* FR - Les lames doivent être fermées.

\* DE - Die Motoren müssen stillstehen.

\*\* FR - Le buzzer émet un bip à chaque appui. Il ne faut pas qu'il y ait plus d'une seconde entre deux appuis successifs.

\*\* DE - Der Summer gibt bei jedem Tastendruck einen Ton ab. Zwischen den Tastendrücken darf nicht mehr als 1 Sekunde vergehen.

\*\*\* FR - Les moteurs effectuent des mouvements brefs.

\*\*\* DE - Die Motoren führen kurze Bewegungen aus.

4.2

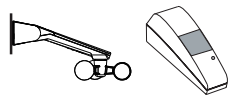

FR - LIAISON BUS  
DE - SERIELLE SENSOREN

Valeur par défaut **DÉSACTIVÉ**  
Werkseinstellungen **DEAKTIVIERT**

FR - Si un capteur est branché, il est automatiquement activé et le buzzer émet un son continu pendant 4s.  
DE - angeschlossene Sensor wird automatisch aktiviert.

**FR - L'alarme se déclenche quand**  
la centrale ne reçoit pas de signal  
du capteur associé pendant 1 min.

**FR - Que se passe-t-il lorsque l'alarme se déclenche?**  
La centrale oriente les lames à 33% de l'ouverture  
complète. La centrale **n'accepte que les commandes  
maintenues avec un signal sonore pendant le  
mouvement.**

**FR - L'alarme se coupe quand**  
la centrale reçoit de nouveau un signal de  
survie de la part du capteur ou que le capteur  
est effacé de la mémoire du récepteur.

**DE - ALARM AKTIV, wenn**  
1 Minuten lang kein Signal von dem  
entsprechenden Sensor empfangen wird.

**DE - Was geschieht bei einem AKTIVEN ALARM**  
Die Steuereinheit öffnet die Lamellen auf 33% der Gesamtöffnung.  
Die Steuereinheit reagiert nur **auf Totmannbefehle mit  
akustisches Signal während der Bewegung.**

**DE- ALARM NICHT AKTIV, wenn**  
vom Sensor erneut ein Überwachungssignal eingeht  
oder wenn der Sensor aus dem Speicher gelöscht wird.

<b>P3</b>				
*		 <i>maintenir enfoncé gedrückt halten</i>		<b>DÉSACTIVATION (seulement si il est débranché)</b> <b>DEAKTIVIERUNG (nur wenn getrennt)</b>
x8		( 1s)		

\* FR - Le buzzer émet un bip à chaque appui. Il ne faut pas qu'il y ait plus d'une seconde entre deux appuis successifs.

\* DE - Der Summer gibt bei jedem Tastendruck einen Ton ab. Zwischen den Tastendrücken darf nicht mehr als 1 Sekunde vergehen.

4.3

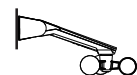

RAIN106WTS  
TVSWxxxA03

FR - VENT  
DE - KABELLOSER WINDSENSOR



**FR - L'alarme se déclenche quand**  
la vitesse relevée est supérieure  
au seuil programmé.

**FR - Que se passe-t-il lorsque l'alarme se déclenche?**  
La centrale oriente les lames à 33% de l'ouverture  
complète. La centrale **n'accepte aucune commande.**

**FR - L'alarme se coupe quand**  
Le capteur relève pendant 60 secondes une  
vitesse inférieure au seuil programmé.

**DE - ALARM AKTIV, wenn**  
die erfasste Geschwindigkeit über der  
eingestellten Schwelle liegt.

**DE - Was geschieht bei einem AKTIVEN ALARM**  
Die Steuereinheit öffnet die Lamellen der Pergola auf **33 %** der  
Gesamtöffnung. Die Steuereinheit **führt keinen Befehl aus.**

**DE- ALARM NICHT AKTIV, wenn**  
The sensor has detected a lower speed  
than the set threshold for 60 seconds.

4.4

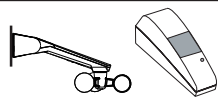
 RAIN106WTS  
 RAIN105

 FR - NEIGE  
 DE - SCHNEEVERHÄLTNISSE

FR - Pour activer l'alarme neige, les capteurs de température (§ 4.7) et de pluie (§ 4.5) doivent être activés.

DE - Um den mit den Schneeverhältnissen verbundenen Alarm zu verwalten, müssen der Temperatursensor (Abs. 4.7) und der Regensensor (Abs. 4.5) aktiv sein.

FR - L'alarme se déclenche quand la température mesurée est inférieure à 2°C et de la pluie a été détectée.

DE - ALARM AKTIV, wenn die gemessene Temperatur unter 2 °C liegt und Niederschlag erfasst wurde.

FR - Que se passe-t-il lorsque l'alarme se déclenche?

 La centrale oriente les lames à 66% de l'ouverture complète. La centrale **n'accepte que les commandes maintenues**.

DE - Was geschieht bei einem AKTIVEN ALARM

 Die Steuereinheit öffnet die Lamellen der Pergola auf **66 %** der Gesamtöffnung. Die Steuereinheit reagiert ausschließlich auf **Totmannbefehle**.

FR - L'alarme se coupe quand

la température mesurée est supérieure à 3°C et il n'y a plus de pluie détectée.

DE- ALARM NICHT AKTIV, wenn

die gemessene Temperatur über 3 °C liegt oder ein Befehl eingeht.

4.5

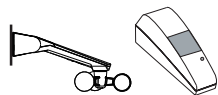
 RAIN106WTS  
 RAIN102  
 RAIN103  
 RAIN105

 FR - PLUIE  
 DE - REGEN

 Valeur par défaut **ACTIVÉ**  
 Werkseinstellungen **AKTIVIERT**

FR - L'alarme se déclenche quand la partie sensible du capteur détecte la pluie.

DE - ALARM AKTIV, wenn die empfindliche Oberfläche des Sensors Wassertropfen erfasst.

FR - Que se passe-t-il lorsque l'alarme se déclenche?

 La centrale oriente les lames en fermeture complète. La centrale **n'accepte aucune commande**.

DE - Was geschieht bei einem AKTIVEN ALARM

 Die Steuereinheit schließt die Lamellen der Pergola **VOLLSTÄNDIG**. Die Steuereinheit **führt keinen Befehl aus**.

FR - L'alarme se coupe quand le capteur ne détecte plus de pluie.

DE- ALARM NICHT AKTIV, wenn der Sensor keinen Regen erfasst.

 Bouton STOP d'un émetteur mémorisé\*  
 STOPP-Taste des programmierten Senders \*

1x

 maintenir enfoncé  
 gedrückt halten

 FR - Appuyez 1 fois sur le bouton STOP d'un émetteur mémorisé (7/42 ou 3 boutons) et restez appuyé pendant 10s.  
 DE - 1 Mal die Taste mit der Funktion „STOPP“ eines programmierten Senders (7/42 oder 3 Kanäle) drücken und 10 s lang gedrückt halten.

 ACTIVATION  
 AKTIVIERUNG

 \*\*  
 son continu 4 s  
 4s durchgehender Ton

 DÉSACTIVATION  
 DEAKTIVIERUNG

 \*\*  
 L1 clignote toutes les 2s  
 L1 blinkt alle 2 s

\* Les lames doivent être fermées.

\* DE - Die Motoren müssen stillstehen.

\*\* Les moteurs effectuent des mouvements brefs.

\*\* DE - Die Motoren führen kurze Bewegungen aus.

4.6

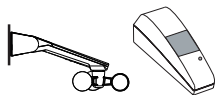

RAIN106WTS  
RAIN102  
RAIN105

**FR - APRÈS LA PLUIE**  
**DE - NACH DEM REGEN**

**FR - Fonctionnement du système après l'alarme pluie (évacuation de l'eau):**

Une fois que l'alarme pluie n'est plus activée, pour les 6 heures qui suivent, la centrale orientera les lames à 33% dès qu'elle reçoit une commande automatique. Cela permettra d'évacuer l'eau de pluie accumulée sur les lames.

Pendant 4 minutes, la centrale n'acceptera que des commandes manuelles ce qui permettra de sortir de cet état d'alarme.

**DE - Funktionsweise des Systems NACH dem Regenalarm (Regenwasserabfluss):**

Nach Beendigung des Regenalarms bringt die Steuereinheit in den nächsten **6 Stunden** bei Erhalt eines automatischen Bewegungsbefehls vom Sender die Lamellen der Pergola auf **33%**, um den Abfluss des angesammelten Regenwassers zu ermöglichen.

Für **4 Minuten** kann die Steuereinheit nur noch Befehle im Totmannbetrieb ausführen und so den Alarmzustand verlassen.

4.7

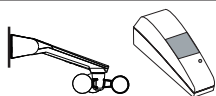

RAIN106WTS  
RAIN105

**FR - TEMPÉRATURE**  
**DE - TEMPERATUR**

**Valeur par défaut DÉSACTIVÉ**  
**Werkseinstellungen DEAKTIVIERT**



FR - Le capteur de température intervient dès qu'il y a un risque de formation de glace.

DE - Der Temperatursensor wird aktiviert, wenn die Gefahr der Eisbildung besteht.

**FR - L'alarme se déclenche quand**  
La température mesurée est inférieure à 2°C et les lames sont fermées.

**DE - ALARM AKTIV, wenn**  
die gemessene Temperatur unter 2°C liegt und die Pergola geschlossen ist.

**FR - Que se passe-t-il lorsque l'alarme se déclenche?**  
La centrale oriente les lames à 10% de l'ouverture complète. La centrale **n'accepte que les commandes maintenues.**

**DE - Was geschieht bei einem AKTIVEN ALARM**  
Die Steuereinheit öffnet die Lamellen der Pergola auf 10% der Gesamtöffnung. Die Steuereinheit reagiert ausschließlich auf **Totmannbefehle.**

**FR - L'alarme se coupe quand**  
la température mesurée est supérieure à 3°C ou qu'une commande est reçue.

**DE- ALARM NICHT AKTIV, wenn**  
die gemessene Temperatur über 3°C liegt oder ein Befehl eingeht.

**Bouton STOP d'un émetteur mémorisé\***  
**STOPP-Taste des programmierten Senders \***

<p>**</p> <p>10x</p>	<p><i>maintenir enfoncé</i> <i>gedrückt halten</i></p>	<p>FR - Appuyez 10 fois sur le bouton STOP d'un émetteur mémorisé (7/42 ou 3 boutons) et restez appuyé 5 s.</p> <p>DE - 10 Mal die Taste mit der Funktion „STOPP“ eines programmierten Senders (7/42 oder 3 Kanäle) drücken und 5 s lang gedrückt halten.</p>	<p><b>ACTIVATION</b> <i>(seulement si le capteur de température est raccordé)</i></p> <p><b>AKTIVIERUNG</b> <i>(nur wenn der Sensor angeschlossen ist)</i></p>	<p>***</p> <p><b>son continu 4 s</b> <i>4s durchgehender Ton</i></p>
			<p><b>DÉSACTIVATION</b> <b>DEAKTIVIERUNG</b></p>	<p>***</p> <p><b>L1 clignote toutes les 3 s</b> <i>L1 blinkt alle 3 s</i></p>

\* FR - Les lames doivent être fermées.

\* DE - Die Motoren müssen stillstehen.

\*\* FR - Le buzzer émet un bip à chaque appui. Il ne faut pas qu'il y ait plus d'une seconde entre deux appuis successifs.

\*\* DE - Der Summer gibt bei jedem Tastendruck einen Ton ab. Zwischen den Tastendrücken darf nicht mehr als 1 Sekunde vergehen.

\*\*\* FR - Les moteurs effectuent des mouvements brefs.

\*\*\* DE - Die Motoren führen kurze Bewegungen aus.

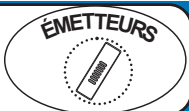

5.1

W  
24Vdc

## FR - MODE DE PROGRAMMATION

### DE - SENDER 1-FARBIGES LICHT

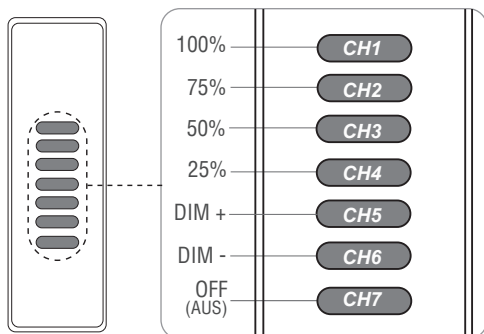

FR - Émetteur 7 canaux 1 couleur  
DE - Sender mit 7 Kanälen 1-farbig

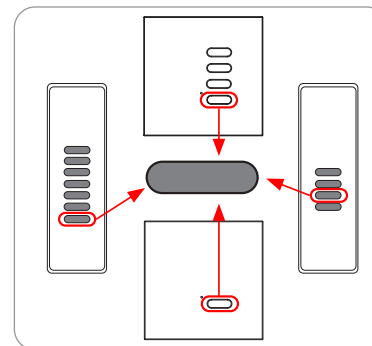

FR - Émetteur 1 canaux 1 couleur  
DE - Sender mit 1 Kanal 1-farbig

FR - 1 couleur  
DE - 1-farbig

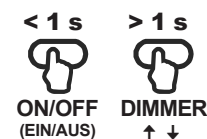

5.1.1

W  
24Vdc

## FR - MODIFICATION DES NIVEAUX D'INTENSITÉ LUMINEUSE PRÉ-PROGRAMMÉS D'UN ÉMETTEUR 7/42 CANAUX

### DE - ÄNDERN DER VOREINGESTELLTEN HELLGKEITSWERTE EINES SENDERS MIT 7/42 KANÄLEN - 1-FARBIG

<b>1</b>		<b>2</b>		<b>3</b>		<b>OFF</b>  <i>lumière</i> <i>licht</i>	<b>ON</b>  <i>lumière</i> <i>licht</i>  <b>son continu</b> <i>durchgehender</i> <i>Ton</i>
<p>FR - Appuyer sur le bouton de la valeur à modifier (CH1..CH4). DE - Die Taste des zu ändernden Werts drücken (CH1..CH4).</p>		<p>FR - Régler la valeur avec les boutons CH5 et CH6. DE - Den Wert mit den Tasten CH5 und CH6 einstellen.</p>		<p>FR - Appuyer sur le bouton CH7 et le maintenir enfoncé pendant 5s. DE - CH7 drücken und 5s lange gedrückt halten.</p>			

5.1.2

W  
24Vdc

## FR - RÉINITIALISATION DES NIVEAUX D'INTENSITÉ LUMINEUSE

### DE - RESET DER STANDARDFARBEN - 1-FARBIG

FR - RÉINITIALISATION AUX COULEURS PAR DÉFAUT  
DE - RESET DER STANDARDFARBEN

\*\*  
x8



P2



**son continu**  
*sonido continuo*



\* FR - Le buzzer émet un bip à chaque appui. Il ne faut pas qu'il y ait plus d'une seconde entre deux appuis successifs.

\* DE - Der Summer gibt bei jedem Tastendruck einen Ton ab. Zwischen den Tastendrücken darf nicht mehr als 1 Sekunde vergehen.

## 5.2

W  
24VdcFR - MÉMORISATION DE L'ÉMETTEUR ÉCLAIRAGE  
DE - PROGRAMMIERUNG DER LICHTER

FR - TYPE DE MÉMORISATION DE - ART DER PROGRAMMIERUNG	P1	maintenir enfoncé gedrückt halten	son continu durchgehender Ton	
FR - Lumières 7 canaux (par. 3.3 et 3.4) DE - 7 Lichtkanäle (Abs 3.3 und 3.4)	** x1	+	FR - Appuyer sur le bouton de l'émetteur correspondant au code à mémoriser. DE - Die Taste am Sender drücken, die dem zu speichernden Code entspricht.	... son intermittent intermittierender Ton
FR - 1 canal (par. 3.1 et 3.4) DE - 1 Kanal (Abs.3.1 und 3.4)	** x2	+		

## 5.3

W  
24VdcFR - MÉMORISATION À DISTANCE DU PREMIER ÉMETTEUR ÉCLAIRAGE  
DE - FERNSPEICHERUNG DES SENDERS 1-FARBIGES LICHT

FR - ATTENTION : procédure exécutable seulement si la mémoire est vide. En présence de plusieurs récepteurs, les alimenter l'un après l'autre.  
DE - ACHTUNG: Dieser Vorgang ist nur möglich, wenn der Speicher leer ist. Wenn mehr als ein Empfänger vorhanden ist, jeweils nur einen einschalten.

FR - TYPE DE MÉMORISATION		DE - ART DER PROGRAMMIERUNG				Son intermittent Intermittierender Ton			
ON nouveau neu *P3 (▼) x1 < 10 s		FR - Lumière 7 canaux (par. 3.4) DE - 7 Lichtkanäle (Abs. 3.4)	** x4		1s		5s	...	
		FR - Lumière 1 canal (par. 3.4) DE - 1 Lichtkanäle (Abs. 3.4)	** x5		1s		5s		...
FR - Dans les 10 s qui suivent la mise sous tension, appuyer sur le bouton P3. DE - Innerhalb von 10 s nach dem Einschalten die Taste P3 drücken.	FR - Lumière ON (5 s) DE - Licht ON (5 s)	FR - Appuyer sur le bouton de l'émetteur correspondant au code à mémoriser le nombre de fois requis par le type de mémorisation. DE - Die Taste am Sender, die dem zu speichernden Code entspricht, so oft drücken, wie von der Art der Programmierung gefordert.			FR - lumière OFF (1 s) et lumière ON (5 s) DE - Licht OFF (1 s) und Licht ON (5 s)			Attendre Warten	la lumière clignote das Licht blinkt

\* FR - Le bouton P3 se trouve à l'intérieur de l'émetteur.

\* DE - Die Taste P3 befindet sich innerhalb des Senders.

\*\* FR - La lumière s'éteint à chaque pression.

\*\* DE - Das Licht geht bei jedem Druck aus.

\*\*\* FR - L'avertisseur sonore émet un bip à chaque pression. Le délai entre la première pression sur un bouton et la suivante doit être inférieur à 1 s.

\*\*\* DE - Der Summer gibt bei jedem Tastendruck einen Ton ab. Zwischen den Tastendrücken darf nicht mehr als 1 Sekunde vergehen.

5.4

W  
24Vdc



FR - MÉMORISATION À DISTANCE D'UN NOUVEL ÉMETTEUR (COPIE D'ÉMETTEUR)  
DE - FERNSPEICHERUNG EINES SENDERS VON EINEM BEREITS PROGRAMMIERTEN SENDER

<p>mémorisé gespeichert</p> <p>*P3 (▼) x1</p>	<p>5s</p>	<p>mémorisé gespeichert</p> <p>&lt; 5 s</p>	<p>5s</p>	<p>nouveau new</p> <p>&lt; 5 s</p>	
<p>FR - Appuyer sur le bouton P3 de l'émetteur. DE - Die Taste P3 des Senders drücken.</p>	<p>FR - Lumière ON (5 s) DE - Licht ON (5 s)</p>	<p>FR - Dans un délai de 5 s, appuyer sur un bouton de l'émetteur mémorisé le nombre de fois correspondant à la fonction à associer (***) Voir tableau). À chaque pression la lumière s'éteint. DE - Innerhalb von 5 s eine Taste des programmierten Senders so oft drücken, wie es dem Modus entspricht, der zugeordnet werden soll (***) siehe Tabelle). Bei jedem Druck geht das Licht aus.</p>	<p>FR - Lumière ON (5 s) DE - Licht ON (5 s)</p>	<p>FR - Appuyer sur le bouton correspondant au nouveau code DE - Die Taste für den neuen Code drücken</p>	<p>FR - La lumière clignote DE - Das Licht blinkt</p>

*** FR - NOMBRE DE FOIS		*** DE - ANZAHL DER MALE	
W 24Vdc	FR - 7 canaux 1 couleur DE - 7 Kanäle 1-farbig	x4	
	FR - 1 canal 1 couleur DE - 1 Kanäle 1-farbig	x5	

5.5

W  
24Vdc



FR - SUPPRESSION DES ÉMETTEURS  
DE - ART DER LÖSCHUNG

FR - TYPE DE SUPPRESSION DE - ART DER LÖSCHUNG	P2		<p><i>maintenir enfoncé</i> <i>gedrückt halten</i></p>	<p><i>son intermittent</i> <i>intermittierender Ton</i></p>	
FR - UN SEUL ÉMETTEUR DE - EINZELNER FUNKCODE	* x6			<p>FR - Appuyez sur le bouton à supprimer DE - Die Taste am Sender drücken, die dem zu löschenden Code entspricht.</p>	
FR - TOUS LES ÉMETTEURS DE - ALLE FUNKCODES	* x7		<p>(10 s)</p>	<p><i>son intermittent</i> <i>intermittierender Ton</i></p>	<p><i>son continu</i> <i>durchgehender Ton</i></p>

\* FR - Le bouton P3 se trouve à l'intérieur de l'émetteur.

\* DE - Die Taste P3 befindet sich innerhalb des Senders.

\*\* FR - L'avertisseur sonore émet un bip à chaque pression. Le délai entre la première pression sur un bouton et la suivante doit être inférieur à 1 s.

\*\* DE - Der Summer gibt bei jedem Tastendruck einen Ton ab. Zwischen den Tastendrücken darf nicht mehr als 1 Sekunde vergehen.

## 6.1



### FR - SUPPRESSION À DISTANCE DE TOUS LES ÉMETTEURS DE - FERNLÖSCHUNG ALLER FUNKCODES

FR - ATTENTION: Procédure possible quelque soit l'émetteur (méorisé ou non). S'il y a plusieurs récepteurs, les alimenter un par un.  
DE - Dieser Vorgang steht für alle Sender zur Verfügung (programmiert oder neu). Wenn mehr als ein Empfänger vorhanden ist, jeweils nur einen einschalten.

		<p>x10</p> <p>maintenir enfoncé gedrückt halten</p> <p>(▼ 5 s)</p>	<p>son intermittente intermittierender Ton</p>	<p>son continue durchgehender Ton</p>
<p>FR - Dans les 10s après la mise sous tension DE - Innerhalb von 10 s nach dem Einschalten.</p>	<p>FR - Appuyez 10 fois sur le bouton P3 et restez appuyé 5s. DE - 10 Mal die Taste P3 des Senders drücken und 5 s lang gedrückt halten.</p>			



## 6.2

### FR - SUPPRESSION À DISTANCE D'UN ÉMETTEUR DE - FERNLÖSCHUNG EINES FUNKCODES





<p>Mémorisé Gespeichert</p> <p>x3</p>	<p>5 SECONDES DE DÉLAI TIMEOUT 5 SECONDS</p> <p>son intermittente intermittierender Ton</p>	<p>son continue durchgehender Ton</p>
<p>FR - Appuyez 3 fois sur le bouton P3 d'un émetteur mémorisé. DE - Die Taste P3 des programmierten Senders 3 Mal drücken.</p>	<p>FR - Appuyez sur le bouton à effacer. Tous les boutons associés seront effacés. DE - Die Taste, die dem zu löschenden Code entspricht, drücken. Alle mit der Fernbedienung verbundenen Ausgänge werden gelöscht.</p>	

\* FR - Le bouton P3 se trouve à l'intérieur de l'émetteur. A chaque appui sur P3 l'éclairage s'allume.

\* DE - Die Taste P3 befindet sich innerhalb des Senders. Bei jedem Druck von P3 leuchten die Lichter auf.

 <p><b>ON</b></p>	 <p><b>le buzzer émet 3 bips</b> <i>intermittierender Ton (3 Töne)</i></p>	<p>FR - Si le récepteur est vide, le buzzer émet 3 bips à la mise sous tension. DE - Wenn der Speicher des Empfängers leer ist, gibt der Summer während des Neustarts 3 Pieptöne ab.</p>
<p>FR - Si la mémoire est pleine, le buzzer émet 3 bips lents à la mise sous tension. S'il y a au moins un émetteur programmé, le buzzer émet 1 bip à la mise sous tension. DE - Wenn der Speicher des Empfängers voll ist, gibt der Summer in der fehlgeschlagenen Speicherphase 3 langsame Pieptöne aus.</p>		

FR - SPÉCIFICATIONS TECHNIQUES  
DE - TECHNISCHE SPEZIFIKATIONEN

Alimentation - Stromversorgung		<b>200 - 240Vac +/-10%</b>	
Sorties - Ausgänge		<b>24Vdc +/-5%</b>	
Puissance maximale de sortie - Maximale Ausgangsleistung   = max 100W  = max 150W  + 		<b>TVSLIMxxxC10L</b>	<b>100W</b>
		<b>TVSLIMxxxC15L</b>	<b>150W</b>
		<b>TVSLIMxxxC20L</b>	<b>200W</b>
		<b>TVSLIMxxxC24L</b>	<b>240W</b>
Température de fonctionnement - Betriebstemperatur		<b>-20°C ÷ +45°C</b>	
<p>FR - Les câbles de connexion doivent avoir une section adaptée à la charge maximale appliquée. DE - Die Anschlusskabel müssen einen für die maximal aufgebrauchte Belastung ausreichenden Querschnitt aufweisen.</p>			
Fréquence de réception - Empfangsfrequenz		<b>868.3 MHz / 916 MHz</b>	
Capacité de mémoire radio (émetteurs) - Speicherbare Sender		<b>9</b>	
Indice de protection - Schutzgrad		<b>IP44</b>	
Alimentation des capteur filaires - Stromversorgung von kabelgebundenen Sensoren		<b>12Vdc (max.100mA)</b>	



FR - CAPTEURS COMPATIBLES  
DE - SENSOREN



TVSWxxxA03



RAIN106WTS



RAIN102



RAIN103

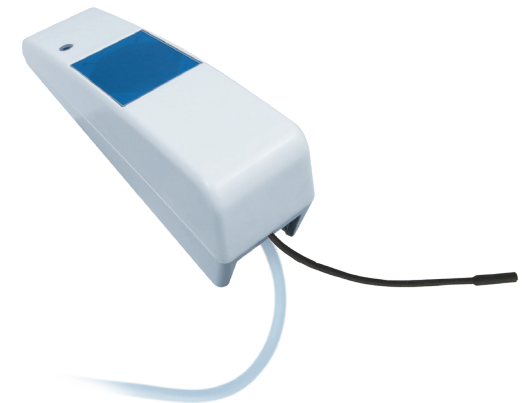

RAIN105



## FR - AVERTISSEMENTS DE - WARNHINWEISE

**FR** - Le produit en objet doit être installé, mis en service et vérifié périodiquement seulement par des techniciens qualifiés, conformément aux normes en vigueur pour les appareillages électriques. Tous les branchements doivent être prévus pour une alimentation générale en monophasé 230Vac. Pour la déconnexion du réseau, utiliser un interrupteur omnipolaire avec une des ouvertures des contacts de minimum 3,5 mm. Installer tous les dispositifs de sécurité requis et utiliser des matériaux de branchement aptes à garantir une isolation conforme aux normes de sécurité électrique. Les câbles de connexion doivent avoir une section adéquate à la charge appliquée. A la mise sous tension, le dernier état avant extinction (ON ou OFF) est restauré. Le produit ne doit pas être incorporé ou posé dans des matériaux isolants (comme fibre de verre, polystyrène ou similaires). Faire en sorte de maintenir le boîtier dans un endroit sec et aéré.

**INFORMATIONS UTILISATEURS** : En application de l'art. 26 du décret législatif du 14 mars 2014, n. 49 « Transposition de la directive 2012/19/UE relative aux déchets d'équipements électriques et électroniques ». Le symbole de la poubelle barrée appliqué sur l'équipement ou sur son emballage indique qu'en fin de vie, le produit doit être collecté séparément des autres déchets. L'utilisateur doit donc déposer l'équipement arrivé en fin de vie dans un point de tri des déchets électroniques et électrotechniques, ou bien le rapporter au revendeur lors de l'achat d'un équipement neuf équivalent, à raison d'un équipement repris pour un équipement vendu. Le tri de l'équipement hors d'usage en vue de son recyclage, de son traitement et de son élimination dans le respect de l'environnement contribue à prévenir les possibles effets négatifs sur l'environnement et la santé, et favorise le réemploi et/ou le recyclage des matériaux qui le constituent. L'élimination abusive du produit par l'utilisateur est passible des sanctions prévues par le D.L. 152/2006. 

Le fabricant, Teleco Automation s.r.l., déclare que le type d'équipement radio est conforme à la directive 2014/53/UE. Le texte complet de la déclaration de conformité UE est disponible à l'adresse Internet suivante : [www.telecoautomation.com/ce](http://www.telecoautomation.com/ce). **Dans l'optique d'un développement continu des produits, le fabricant se réserve le droit de modifier les données techniques et les caractéristiques sans préavis.**

**DE** - Das betreffende Produkt darf nur von qualifizierten Technikern gemäß den für elektrische Geräte geltenden Normen installiert, in Betrieb genommen und regelmäßig überprüft werden. Alle Anschlüsse müssen für eine allgemeine einphasige 230 VAC-Versorgung vorgesehen sein. Zum Trennen vom Netz einen omnipolaren Schalter mit einer Kontaktöffnung von mindestens 3,5 mm verwenden. Alle notwendigen Schutzvorrichtungen für die Bewegung der Motoren vorsehen und geeignete Anschlussmaterialien gemäß den geltenden Vorschriften zur elektrischen Sicherheit verwenden. Die Anschlusskabel müssen einen für die Belastung ausreichenden Querschnitt aufweisen. Wenn der Empfänger eingeschaltet wird, kehrt er in den Zustand zurück, in dem er sich vor dem Ausschalten befand. Das Gerät darf nicht in isolierende Produkte wie Glaswolle oder Polystyrol oder ähnliche Produkte eingebettet oder eingelegt werden. Das Gehäuse an einem gut belüfteten Ort aufbewahren.

**BENUTZERINFORMATION**: Gemäß Art. 26 des italienischen gesetzesvertretenden Dekrets Nr. 49 vom 14. März 2014 zur „Umsetzung der Richtlinie 2012/19/EU über Elektro- und Elektronik-Altgeräte“. Das Symbol der durchkreuzten Mülltonne auf dem Gerät oder seiner Verpackung weist darauf hin, dass das Produkt am Ende seiner Lebensdauer von anderen Abfällen getrennt entsorgt werden muss. Der Benutzer muss daher das ausgediente Gerät bei einer Sammelstelle für Elektro- und Elektronik-Altgeräte abgeben oder beim Kauf eines gleichwertigen neuen Gerätes im Verhältnis eins zu eins an den Händler zurückgeben. Die korrekte getrennte Sammlung zur nachfolgenden Weiterleitung des Altgeräts zum Recycling, zur Aufbereitung und zur umweltgerechten Entsorgung trägt dazu bei, mögliche negative Auswirkungen auf Umwelt und Gesundheit zu vermeiden und erleichtert die Wiederverwendung und/oder Wiederverwertung der Materialien, aus denen das Gerät besteht. Die gesetzeswidrige Entsorgung des Produktes durch den Benutzer wird mit Verwaltungsstrafen gemäß dem italienischen gesetzesvertretenden Dekret 152/2006 geahndet. 

Der Hersteller, Teleco Automation s.r.l., erklärt, dass der Typ der Funkanlage mit der Richtlinie 2014/53/EU konform ist. Der vollständige Text der EU-Konformitätserklärung ist unter der folgenden Internetadresse verfügbar: [www.telecoautomation.com/ce](http://www.telecoautomation.com/ce). **Im Hinblick auf die ständige Weiterentwicklung seiner Produkte behält sich der Hersteller das Recht vor, Änderungen der technischen Daten und Leistungen ohne vorherige Ankündigung vorzunehmen.**



**TELECO AUTOMATION S.R.L.**

**ITALY**

Tel. +39.0438.388511  
info@telecoautomation.com

**TELECO AUTOMATION FRANCE**

**FRANCE**

Tel. +33.(0)472.145080  
info@telecofrance.com

**TELECO AUTOMATION GMBH**

**GERMANY**

Tel. +49.(0)8122.9563024  
info.de@telecoautomation.com

**TELECO AUTOMATION BENELUX SPRL**

**BELGIUM**

Tel. +32.67561967  
info@telecoautomation.be

**TELECO AUTOMATION OCEANIA PTY LTD**

**AUSTRALIA**

Tel. +61.(07)5502.7801  
info@telecoautomation.com.au

**TELECO AUTOMATION IBÉRICA S.L.**

**SPAIN**

Tel. +34.966.16.82.24  
jv.lopez@telecoautomation.com